

# SL-2780

Größe: D

> iXtra – dauerhaft hohe Leistungsfähigkeit

## Technische Daten

(Typische Werte für 1 Jahr bei +25 °C gelagerte Zellen)

System	Lithium-Thionylchlorid
Nennspannung	3,6 V
Nennkapazität	19 Ah
Nennstrom	4 mA
max. Dauerentladestrom	340 mA
Pulsstromfähigkeit	600 mA
Anodenoberfläche	45 cm <sup>2</sup>
Lithiummenge	5 g
Gewicht	93 g
Rauminhalt	51 cm <sup>3</sup>
Temperaturbereich	-55 °C ... +85 °C

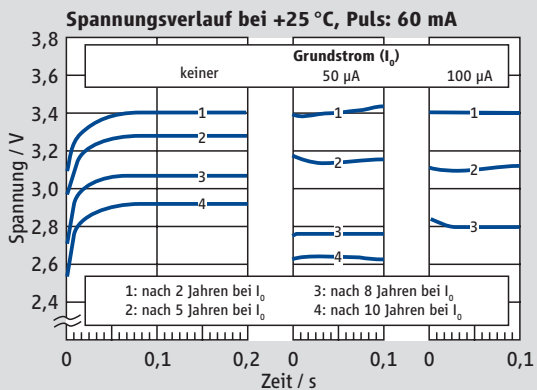
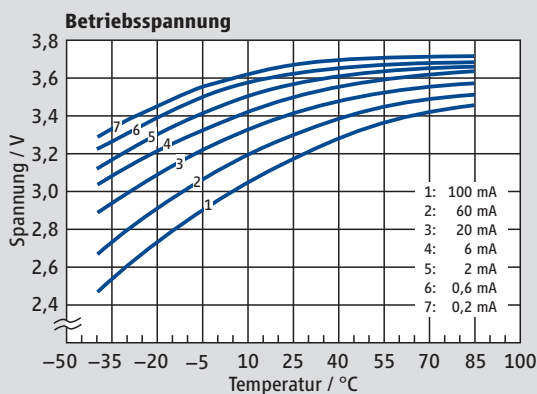
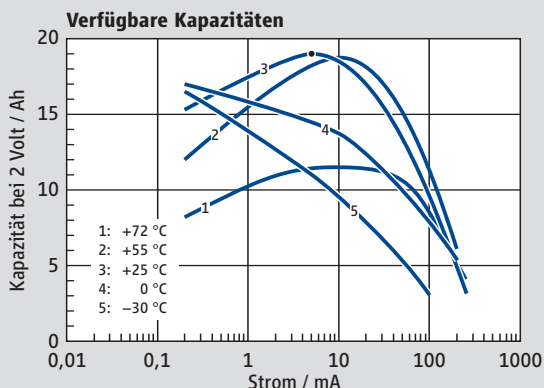
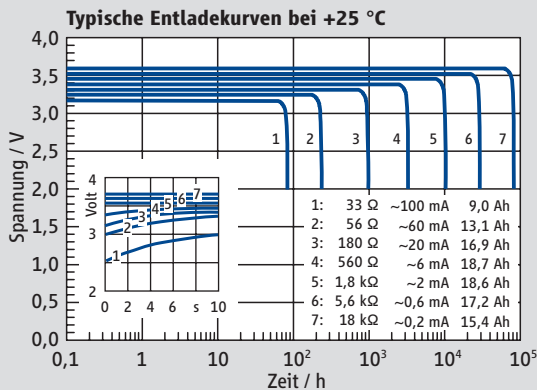

SL-2780/S

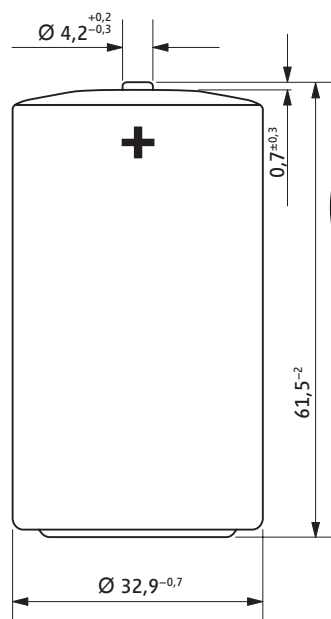

SL-2780/T

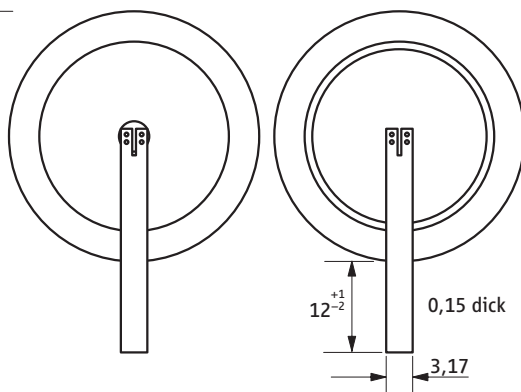

SL-2780/P

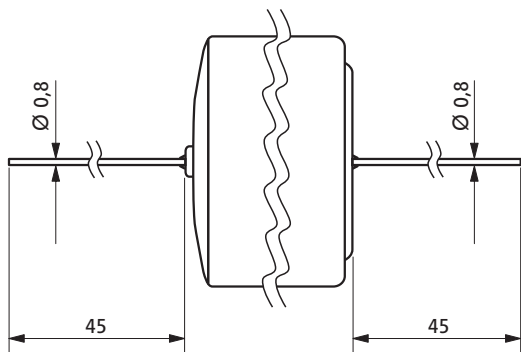

## Verfügbare Anschlussarten

SL-2780/S	Standard	Sach-Nr.
SL-2780/S	Standard	11 2 17801 00
SL-2780/T	Anschlussfahnen	11 2 17802 00
SL-2780/P	Anschlussdrähte	11 2 17803 00

**WARNING:** Fire, explosion, and severe burn hazard. Do not recharge, disassemble, heat above 100 °C, incinerate, or expose contents to water.

Angaben sind beschreibender Art. Werte sind auch von den tatsächlichen Einsatzbedingungen abhängig und nicht als Zusicherung von Eigenschaften zu verstehen. Änderungen vorbehalten.

Tadiran Batteries GmbH • Industriestr. 22 • 63654 BÜDINGEN DEUTSCHLAND • Tel.: 06042 954-0 • [www.tadiranbatteries.de](http://www.tadiranbatteries.de)